

Modelo 3552-3553



## Fundas para crianças

Dino (verde) e Borboleta (cor-de-rosa)



- O seu filho recebe apoio total e seguro
- Posição confortável de sentado ou deitado
- O banco permanece livre
- Fácil de instalar
- Transferências rápidas de e para a cama, banheira, duche, sanita ou cadeira de rodas
- Disponível em XS e S
- Possibilidade de fabrico à medida

Sistemas de elevação e cuidados para pessoas com

mobilidade reduzida

[www.handimove.com](http://www.handimove.com)

# Fundas para crianças

## ● Dimensões (polegadas / mm)

	XS	S
A	2.2 / 56	2.28 / 58
B	2.6 / 66	2.95 / 75
C	0.53 / 13.5	0.55 / 14
D	0.3 / 7.5	0.31 / 8
E	1.1 / 28	1.26 / 32
F	2.13 / 54	2.48 / 63
G	1.48 / 37.5	1.87 / 47.5
H	2.09 / 53	2.32 / 59
I	1.65 / 42	1.85 / 47

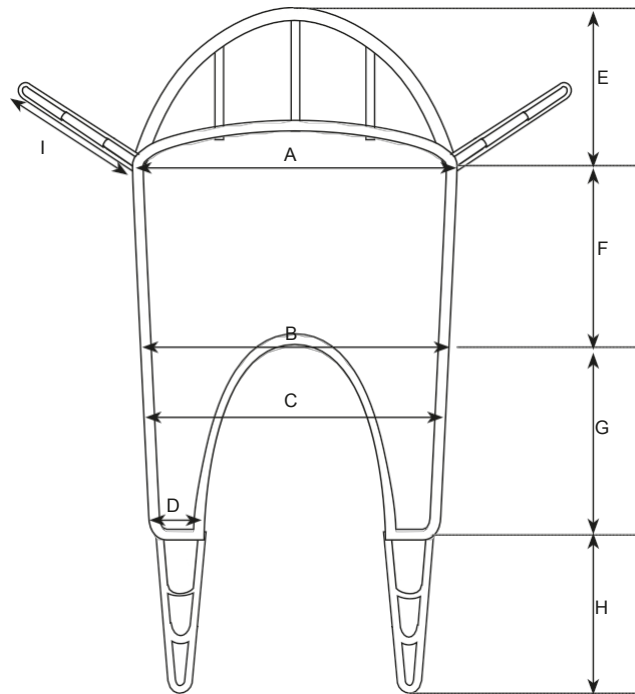

## ● Especificações técnicas

Materiais .....Poliéster  
 Carga de trabalho segura.....496 lbs / 225 kg

Para uma demonstração gratuita ou mais informações





Modelo de  
fundas

# Fundas/Cestas



Uma funda para cada situação



- Gama completa para todas as necessidades
- Postura sentada ou deitada extremamente confortável
- A maioria das fundas está disponível com ou sem apoio de cabeça
- Em tecido de rede: também adequado para tomar banho
- Fácil colocação
- Utilizável em combinação com todos os sistemas de elevação Handi-Move
- Por medida

Sistemas de elevação e cuidados para pessoas com

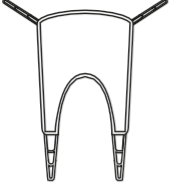
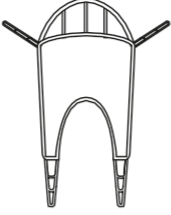
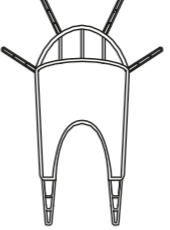
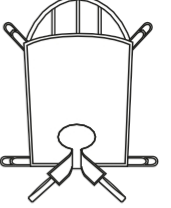
mobilidade reduzida [www.handimove.com](http://www.handimove.com)

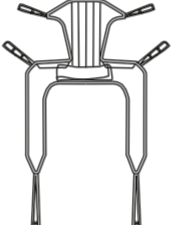
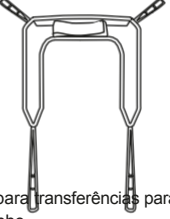
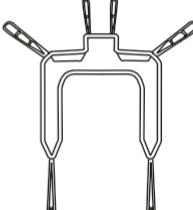
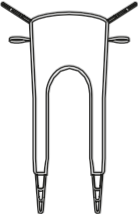
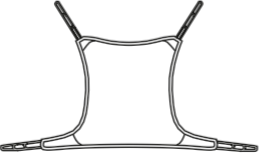
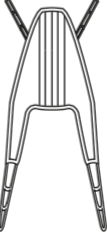
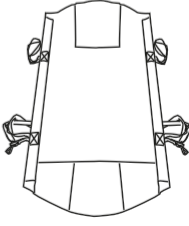
	sem apoio de cabeça	com apoio de cabeça	com apoio de cabeça e presilhas	conforto
STANDAARD	 <ul style="list-style-type: none"> <li>Utilização universal</li> <li>O assento fica livre do cóccix</li> <li>Suspensão com 4 ou 2 pontos</li> <li>Abas das coxas almofadadas</li> <li>Tubform</li> </ul> <p><b>de duas peças</b></p>	 <ul style="list-style-type: none"> <li>Utilização universal</li> <li>O assento fica livre do cóccix</li> <li>Apoio de cabeça em forma de lua</li> <li>Suspensão com 4 ou 2 pontos</li> <li>Abas das coxas almofadadas</li> <li>Tubform</li> </ul> <p><b>com apoio de cabeça</b></p>	 <ul style="list-style-type: none"> <li>Utilização universal</li> <li>O assento fica livre do cóccix</li> <li>Laços extra no apoio de cabeça para apoio</li> <li>Abas das coxas almofadadas</li> <li>Suspensão com 4 ou 2 pontos</li> <li>Tubform</li> </ul> <p><b>sem apoio de cabeça</b></p>	 <ul style="list-style-type: none"> <li>Sensação de segurança e conforto para os utilizadores</li> <li>O assento fica livre do cóccix</li> <li>Apoio de cabeça em forma de lua</li> <li>Abas das coxas almofadadas</li> <li>Suspensão com 4 ou 2 pontos</li> <li>Tubform</li> </ul> <p><b>tórax</b></p>
WC	 <ul style="list-style-type: none"> <li>Ideal para transferências para a casa de banho</li> <li>Fácil de aplicar</li> <li>Suspensão por 2 ou 4 pontos</li> <li>Correia de perna almofadada</li> </ul>	 <ul style="list-style-type: none"> <li>Ideal para transferências para a casa de banho</li> <li>O assento e a zona lombar permanecem livres</li> <li>Fácil de aplicar</li> <li>Também disponível como funda de banho (PVC)</li> <li>Para quem tem um controlo limitado da cabeça</li> <li>Abas das coxas almofadadas</li> <li>Suspensão com 4 ou 2 pontos</li> </ul>	 <ul style="list-style-type: none"> <li>Ideal para transferências para a casa de banho</li> <li>O assento e a zona lombar permanecem livres</li> <li>Fácil de aplicar</li> <li>Também disponível como funda de banho (PVC)</li> <li>Abas das coxas almofadadas</li> <li>Suspensão com 4 ou 2 pontos</li> </ul>	 <ul style="list-style-type: none"> <li>Perfeito para utilização na casa de banho</li> <li>O assento e a zona lombar permanecem livres</li> <li>Alças cruzadas para um melhor apoio</li> <li>Tecido liso</li> <li>Suspensão com 4 ou 2 pontos</li> <li>Abas das coxas almofadadas</li> </ul>
ESPECIFICAÇÕES	 <ul style="list-style-type: none"> <li>Especialmente concebido para pessoas com uma única amputação</li> <li>O assento fica livre do cóccix</li> <li>Abas das coxas almofadadas</li> <li>Suspensão com 4 ou 2 pontos</li> <li>Tubform</li> </ul> <p><b>amputação de 1 perna</b></p>	 <ul style="list-style-type: none"> <li>Especialmente concebido para pessoas com uma amputação dupla</li> <li>Suspensão com 4 ou 2 pontos</li> <li>Com/sem corte para sanita</li> </ul> <p><b>amputação de duas pernas</b></p>	 <ul style="list-style-type: none"> <li>Design especial para apoio extra das costas</li> <li>4 costelas fortes</li> <li>Suspensão por 2 ou 4 pontos</li> <li>Abas das coxas almofadadas</li> </ul> <p><b>escoliose</b></p>	 <ul style="list-style-type: none"> <li>Utilização universal</li> <li>Transferência para a posição horizontal</li> <li>Tecido sólido de dupla camada</li> <li>Suspensão por 4 pontos</li> </ul> <p><b>supino</b></p>

Para uma demonstração gratuita ou mais informações

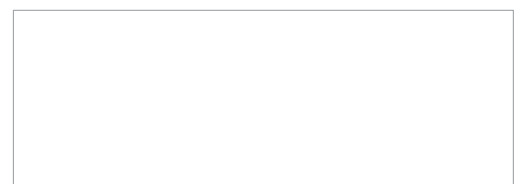





## Novo na gama de fundas Handi-Move Supine Sling

A SureHands oferece agora uma funda para transferir doentes numa posição horizontal.



A SureHands Supine Sling é sustentada por duas barras de metal que percorrem o comprimento de cada lado da funda para proporcionar apoio estrutural e forma, ao mesmo tempo que dá ao doente espaço e conforto suficientes durante a transferência.

A funda é feita de duas camadas de tecido e proporciona uma carga de trabalho segura de 225 kg (500 lbs). O material tem um toque suave e não exerce qualquer pressão sobre o doente. A

a cabeça da funda é reforçada com estribos para proporcionar um apoio adequado à cabeça



A posição horizontal da funda de decúbito dorsal é controlada através do ajuste das correias da funda quando esta está ligada a qualquer Sistema de Elevação e Cuidados SureHands.

Artigo #: 3498a

Handi-Move modelo 3471 S - M - L



## Funda

Meio auxiliar para apoio em pé e em caminhada na reabilitação



- Reduz o peso corporal
- Apoio em caso de perda de força nas pernas
- Segura: previne a queda
- Adaptável à estrutura corporal
- Disponível em S, M e L

Especialistas em sistemas de elevação e cuidados inovadores e fiáveis

[www.handimove.com](http://www.handimove.com)

# Funda

## ● Dimensões (cm)

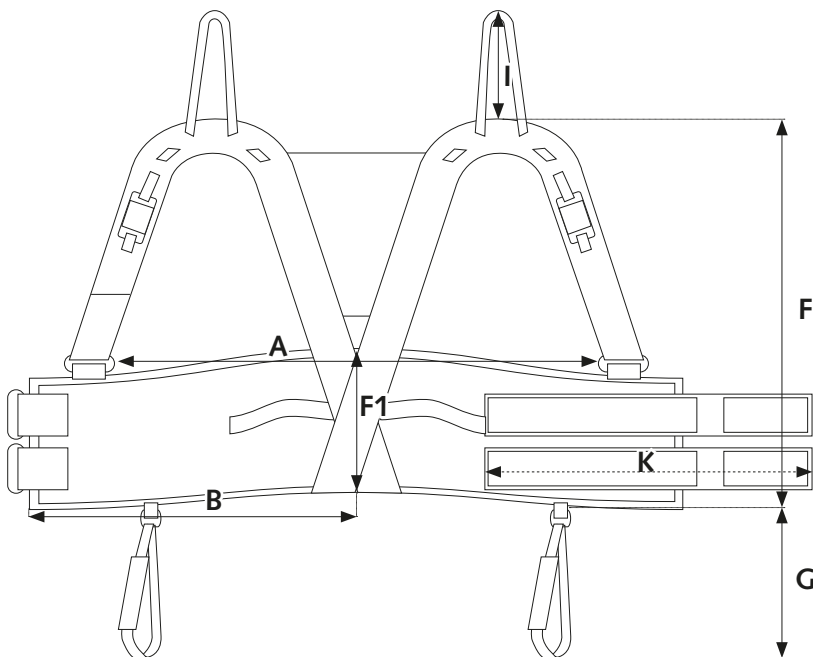

	3471S	3471M	3471L
A	47	64	79
B	31	39	47
F (min/max)	35/54	37/56	39/58
F1	23	25	27
G	40	45	45
I	38	38	38
K	51,5	62,5	62,5

## ● Especificações técnicas

Materiais ..... PVC, plástico, poliéster  
 Carga máxima ..... 225 kg

Para uma demonstração gratuita  
ou mais informações

